

E/NTES

Reaktif Güç Kompanzasyonu

09.05.2017



Şükrü Mamuş

Satış Müdür Yardımcısı

smamus@entes.com.tr

0543 885 22 28

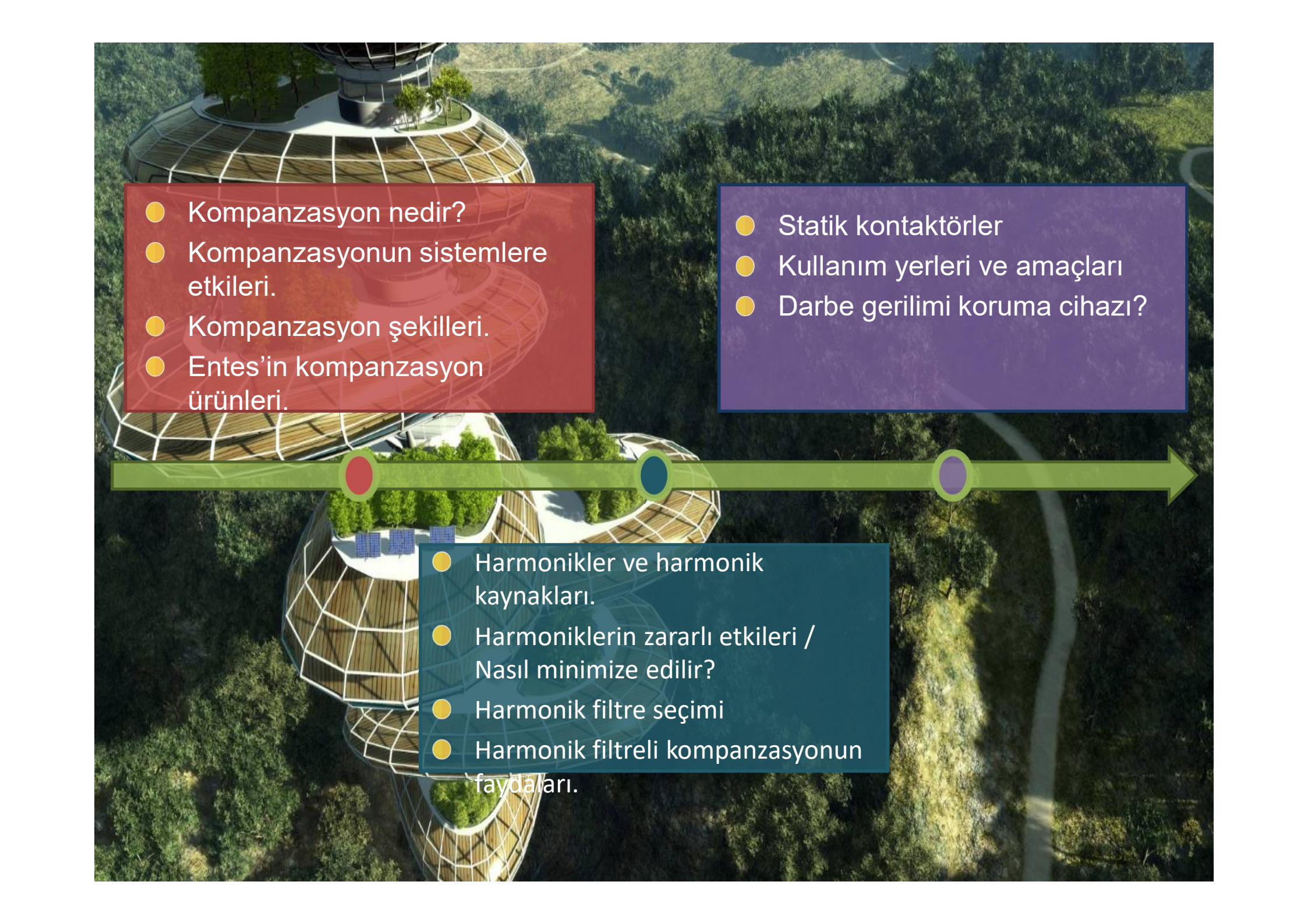
- 
- Kompanzasyon nedir?
 - Kompanzasyonun sistemlere etkileri.
 - Kompanzasyon şekilleri.
 - Entes'in kompanzasyon ürünleri.

- Statik kontaktörler
- Kullanım yerleri ve amaçları
- Darbe gerilimi koruma cihazı?

- Harmonikler ve harmonik kaynakları.
- Harmoniklerin zararlı etkileri / Nasıl minimize edilir?
- Harmonik filtre seçimi
- Harmonik filtreli kompanzasyonun faydaları.



KOMPANZASYON NEDİR?

Akım ve gerilim arasında idealde fark olmaz. (0°) İndüktif yada kapasitif yüklerin oluşturduğu etki sonucunda akım, gerilime göre $\pm 90^\circ$ kayar.

Akım ve gerilim arasındaki faz kaymasını (j) düzelterek ideale yakın (0°) tutmaya yarayan işleme **KOMPANZASYON** denir.



İndüktif Reaktif Yükler



Elektrik motoru



Mekanik balast

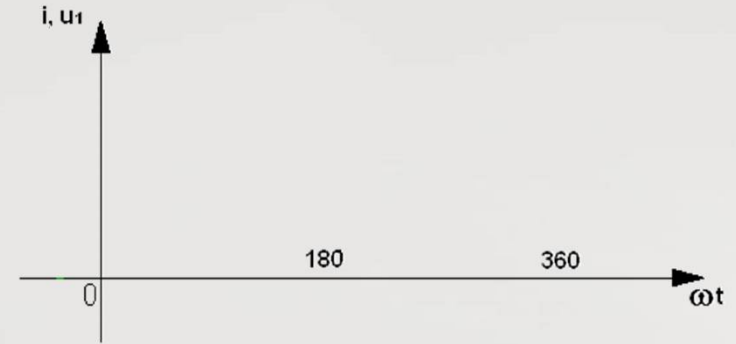

trafo



Kapasitif Reaktif Yükle



UPS



Elektronik balastlı



Yeraltı Kabloları



KOMPANZASYONU BİR ÖRNEK İLE MODELLEYELİM

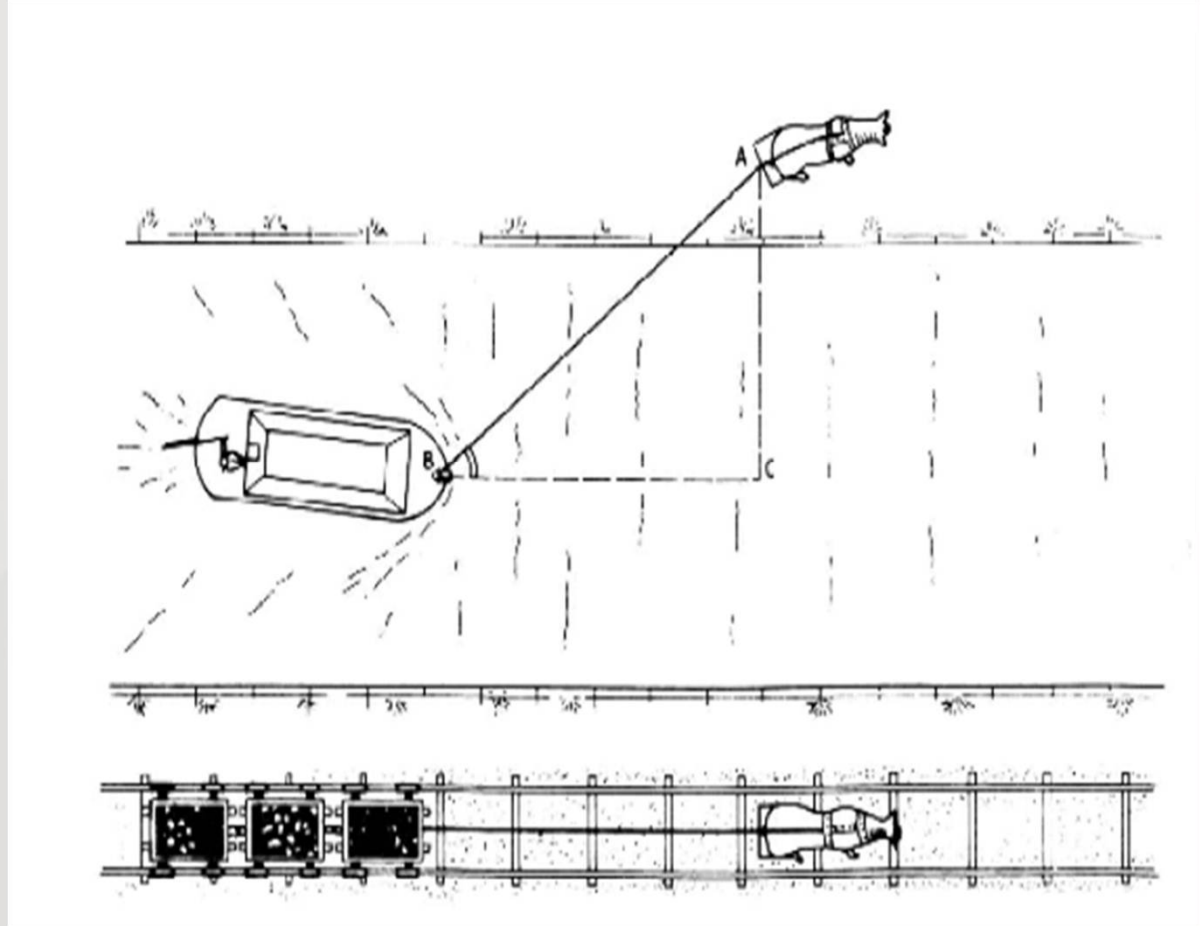



BİR ÖRNEK İLE KOMPANZASYONU PEKİŞTİRELİM

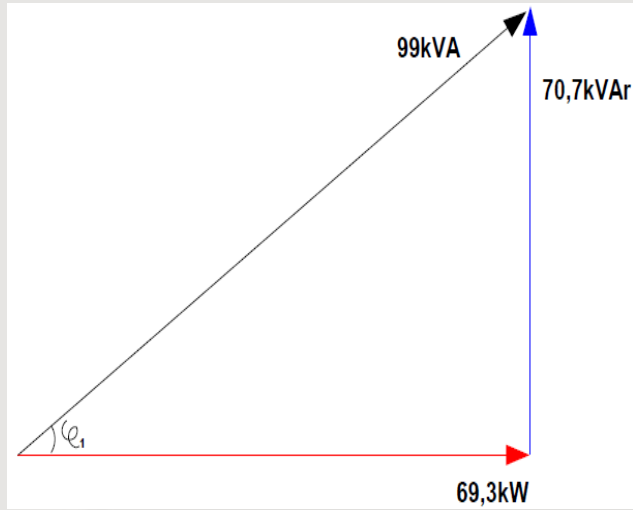

Sisteme 30kVAr'lık bir kondansatör ilave edersek;

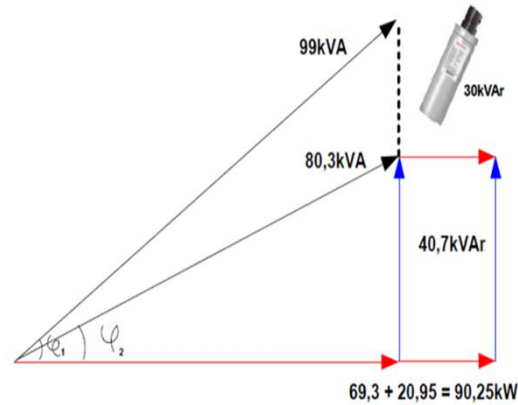

Sisteme 40kVAr'lık bir kondansatör daha ilave edersek;

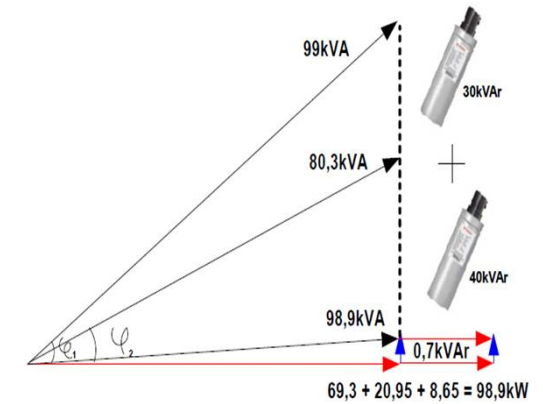



Düşük $\cos\phi$ 'nin Etkileri

- Transformatörlerin ısınması.
- İşletme ömürlerinin azalması.
- Trafo ve jeneratörlerin tam yüklenmesi, yeni yüklerin eklenemez oluşu.
- Gerilimin düşmesi.
- Kablolarda ısınma
- **Reaktif ceza**





9 Ocak 2007 Salı

Resmi Gazete Sayı: 26398

ELEKTRİK PİYASASI MÜŞTERİ HİZMETLERİ YÖNETMELİĞİNDE DEĞİŞİKLİK YAPILMASINA DAİR YÖNETMELİK

<u>Sözleşme Gücü:</u>	<u>İndüktif</u>	<u>Kapasitif</u>
30 kW dan küçük	%33	%20
30 kW dan büyük	%20	%15



1. Bireysel Kompanzasyon
2. Grup Kompanzasyon
3. Merkezi Kompanzasyon



Bireysel Kompanzasyon

Avantajları ;

- Reaktif güç tüketim cezalarını en aza indirir.
- Görünen güç ihtiyacını düşürür.
- Transformatörün daha çok yüklenmesini engelleyerek, gerektiğinde daha fazla aktif yüke izin verir.
- Kablo boyutları ve kablo kaybı azaltılır.

Dezavantajları ;

- Yatırım daha uzun vadede geri döner.

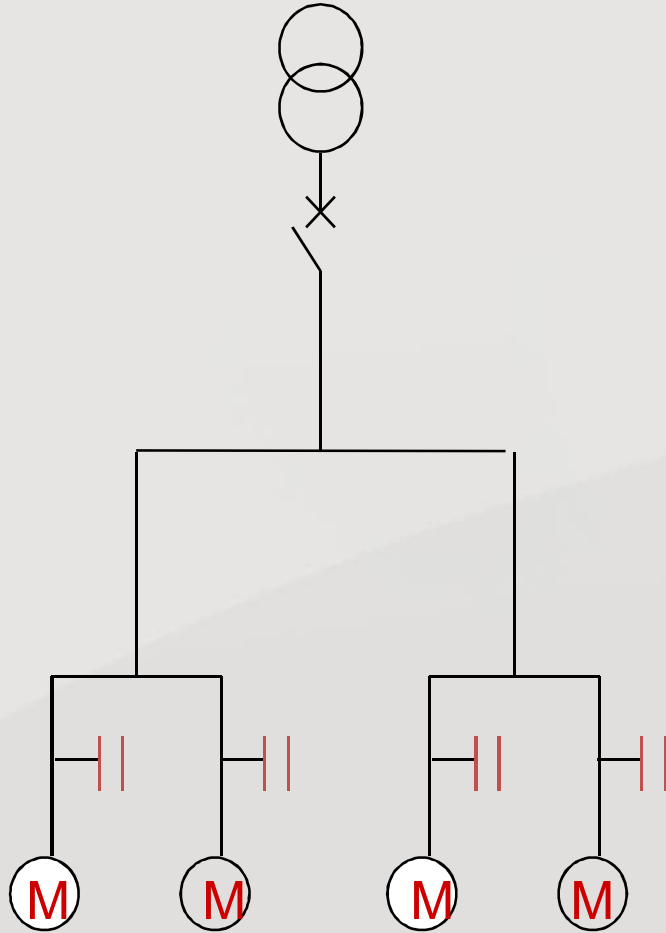



Avantajları ;

- Reaktif güç tüketim cezalarını en aza indirir.
- Görünen güç ihtiyacını düşürür.
- Trafonun daha çok yüklenmesini, engelleyerek gerektiğinde daha fazla yüke izin verir.
- Ana dağıtım panosu ile tali dağıtım panosu arasındaki kablonun çapı azaltılabilir veya mümkün olabilecek ilave yükler için ek kapasiteye sahip olunur.
- Kablo lardaki kayıplar azaltılır.

Dezavantajları ;

- Kondansatör bloklarının güçlerini dağıtmada zorluklar,
- Reaktif akım tali dağıtım panosunun altındaki bütün kablolarda akmaya devam ettiği için, kayıplar tam olarak yok edilememiştir.

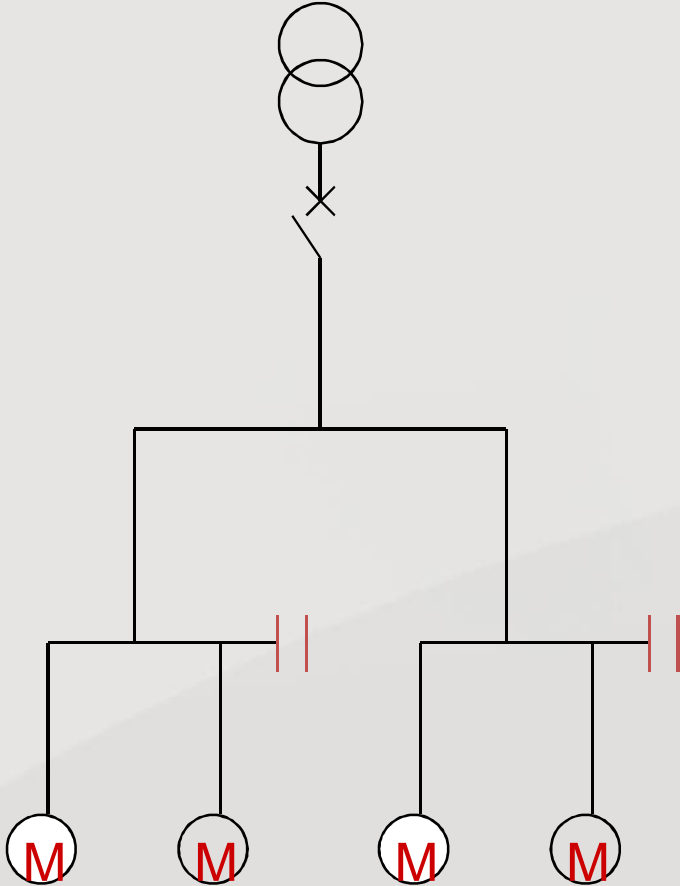



Merkezi Kompanzasyon

- Devredeki yüklere ve cinsine göre kompanzasyon gücünü ayarlayabilen bir sistemdir.

Avantajları ;

- İşletmenin güç faktörü bir yerden denetlenir.
- Bu yöntem **en ucuz yöntemdir.**
- Aşırı ve düşük kompanzasyon önlenmiş olunur.

Dezavantajları ;

- Reaktif akım, baradan sonra kullanılan bütün iletkenlerden akmaya devam eder: **Kayıplar tam yok edilememiştir.**

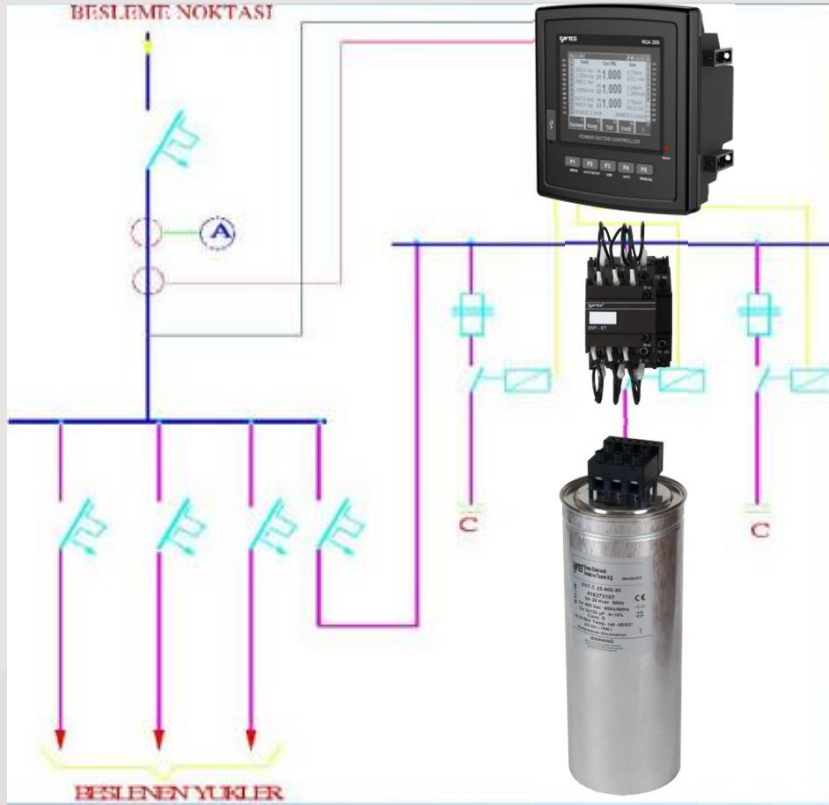



MERKEZİ KOMPANZASYON

Besleme Noktası



Ana Şalter



Akım Trafosu



Kompanzasyon
Şalteri



Reaktif Güç Kontrol Rölesi



Kontaktör



Kademe
(Kondansatör)



Kademe
(Şönt Reaktör)

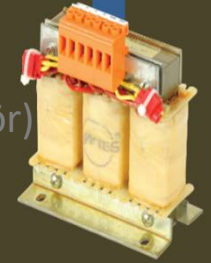



Klasik Kompanzasyon

Reaktif Güç Kontrol Rölesi, Kontaktörler ve Kondansatörler ile dizayn edilir

- En düşük yatırım maliyeti
- Pazardaki en yaygın metot
- En kolay sistem tasarımı



+

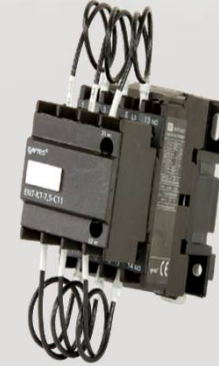



Şönt Reaktörlü kompanzasyon

Kapasitif yüklerin bulunduğu işletmelerde (UPS, Led aydınlatma)

Reaktif Güç Kontrol Rölesi, kondansatör ve Şönt Reaktör kullanılarak yapılan Kompanzasyon metodudur





Statik Kontaktörlü Kompanzasyon

- Hızlı devreye girip çıkan yükler Bazı klasik kontaktörleri ile verimli kompanze edilemez.
- Bu tip işletmelerde statik kontaktör kullanılır
- 20 milisaniye (ms) tepki süresi
- Düşük işletme maliyeti
- Yüksek yatırım maliyeti

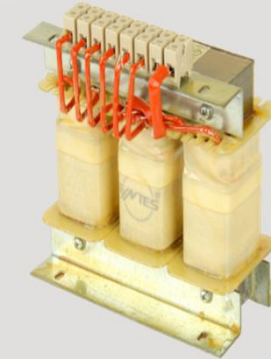

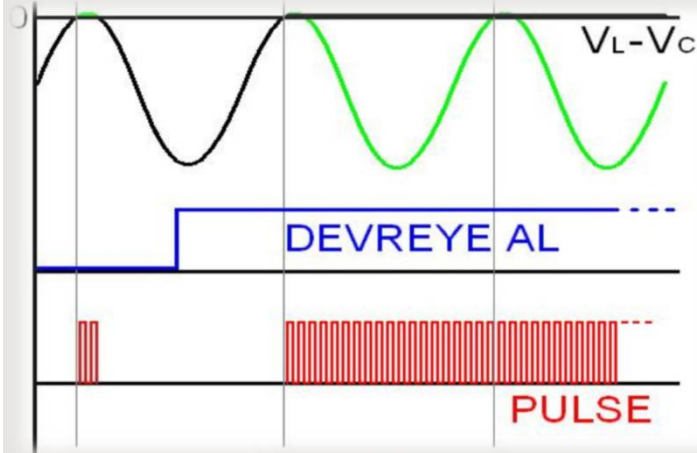

Devreye alma işlemini kapasite üzerindeki gerilim ile kapasitenin bağlı olduğu faz/fazların gerilimleri eşit olduğu anda yaparak kapasitenin devreye alınması anında akımın çok küçük olmasını sağlar.

Bu sayede kapasiteler çok kısa sürelerde devreye alınıp çıkarılabilir. Röleden devreye alma emri gelince, kapasite 1 periyot içinde devreye alınabilir.



Sürücülü Kompanzasyon

Kaynak makinesi, ark ocağı, punto makinesi gibi yüklerin çok hızlı değiştiği işletmeler için tasarlanmıştır.

Ancak dengesiz yüklerin olduğu işletmelerin kompanzasyon uygulaması içinde kullanılır.

Bu uygulamada sürücü bağlı olan şönt reaktörü, sistemin kapasitif yük durumuna göre çok küçük parçalara bölerek devreye alır

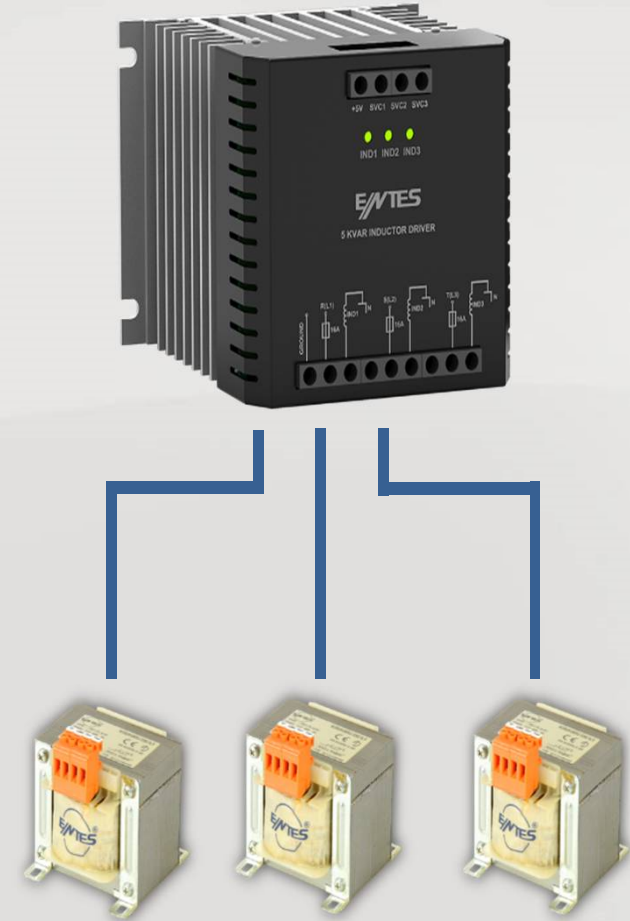



Sürücülü Kompanzasyon

Tetikleme
1,66 kVAr Şönt

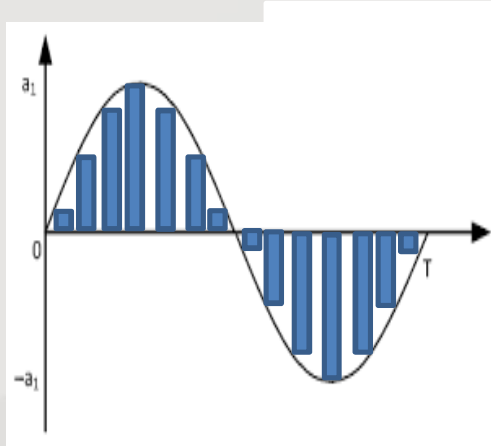

$\frac{1}{2}$ Tetikleme
0,83 kVAr Şönt

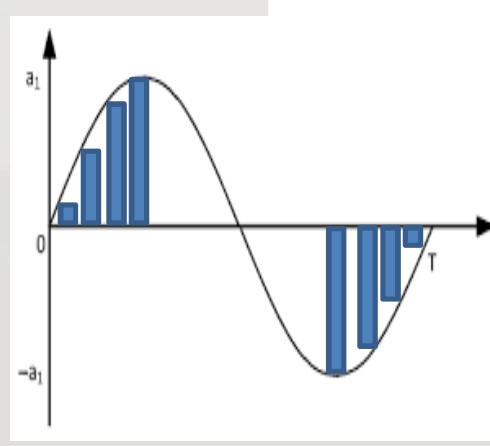

$\frac{1}{4}$ Tetikleme
0,41 kVAr Şönt

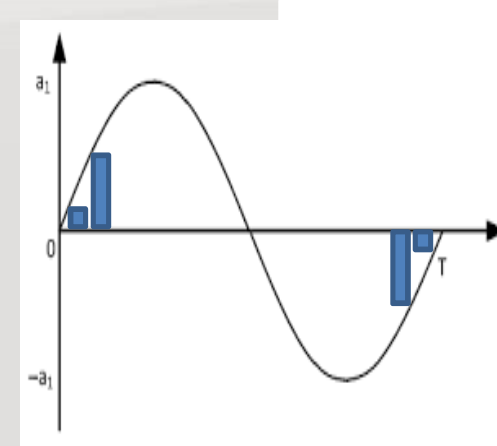



Sürücülü Kompanzasyon

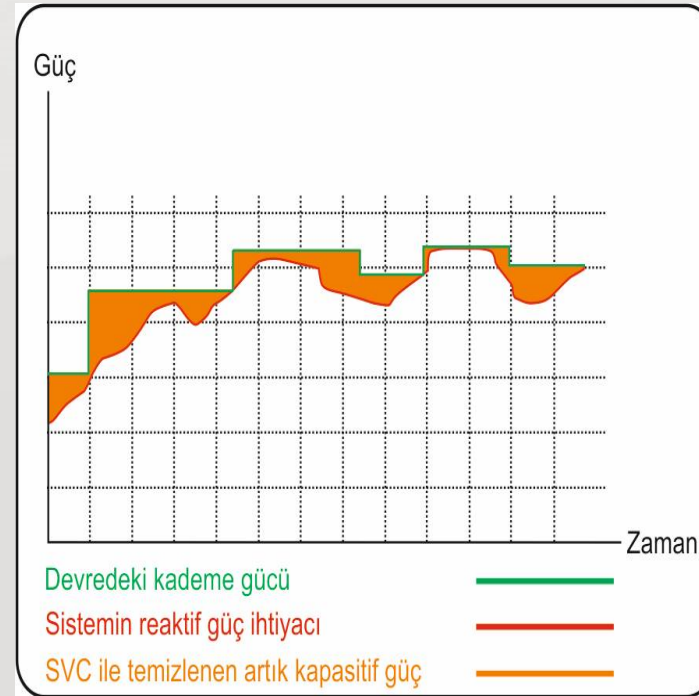



Orta Gerilim Referanslı Kompanzasyon

Sanayileşmenin yoğun olduğu ve sezonluk işletmelerin bulunduğu bölgelerde Trafo kayıplarının önemi artmakta olduğu için O.G kompanzasyon kullanımı çoğalmaktadır.

Akım bilgisini O.G trafosunun Primer ucundan, gerilim bilgisini ise sekonder den almaktadır.

Şebeke Dağıtım Hattı 34.5 kV

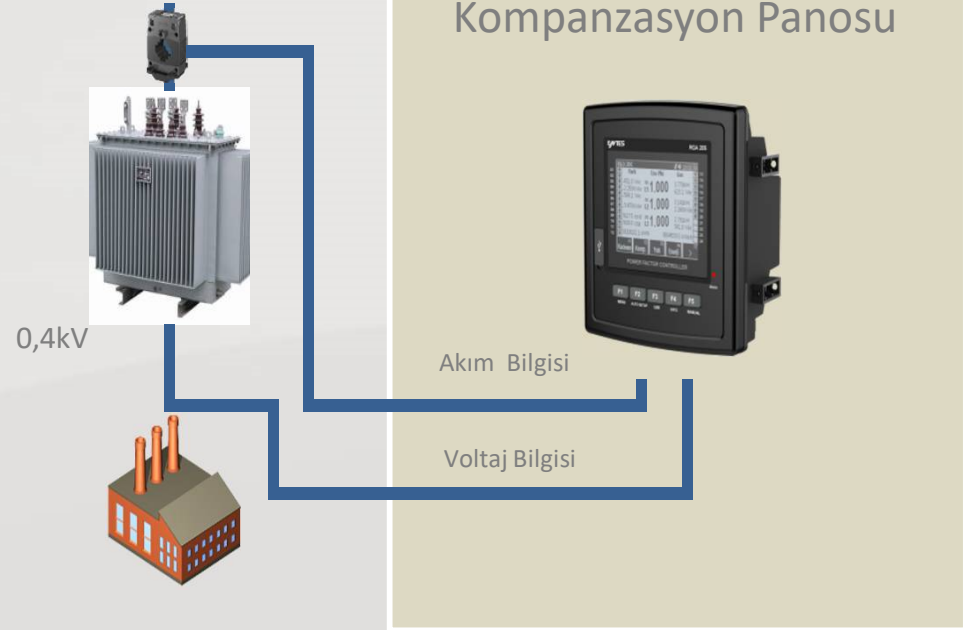



SABİT GRUP KONDANSATÖR

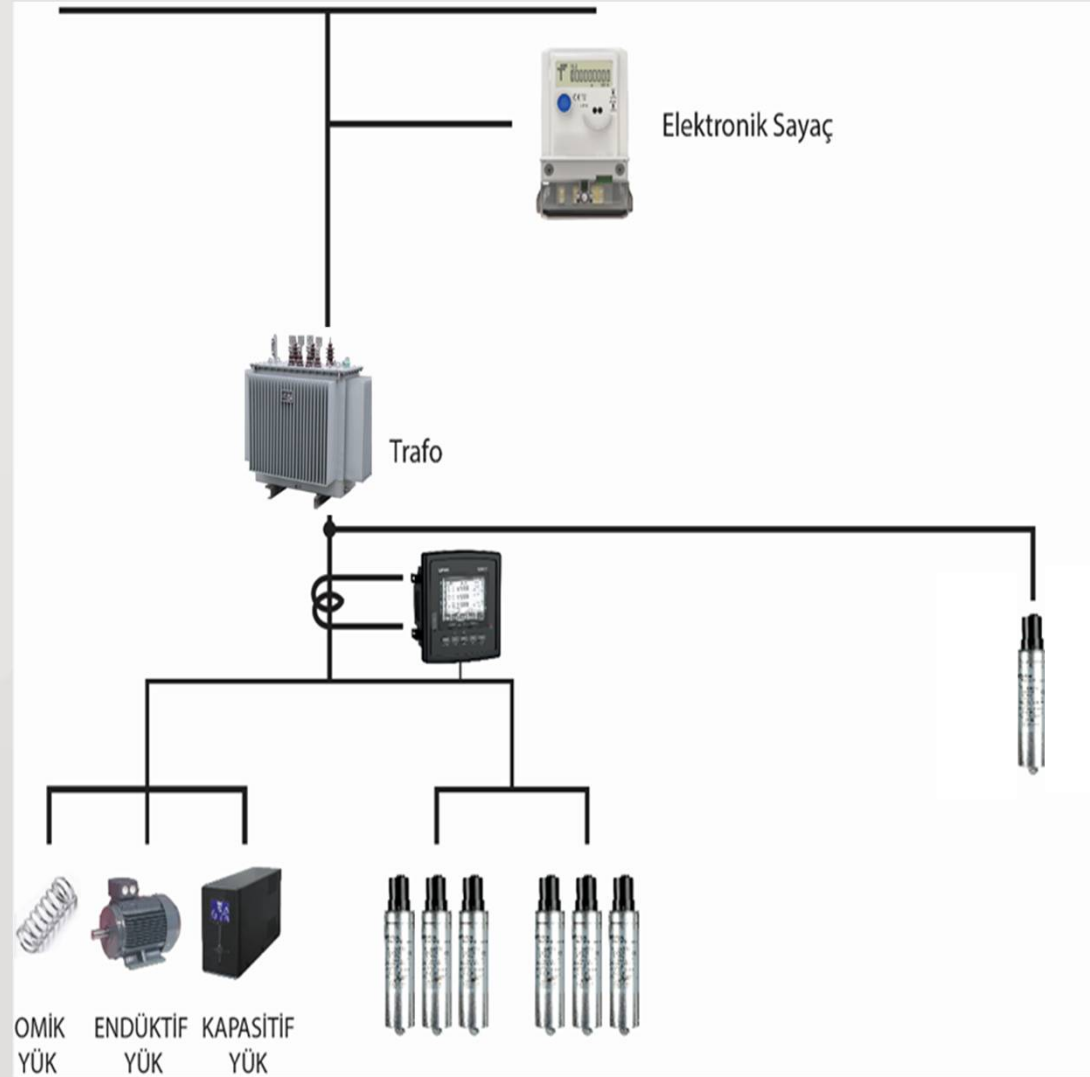



SABİT GRUP ŞÖNT

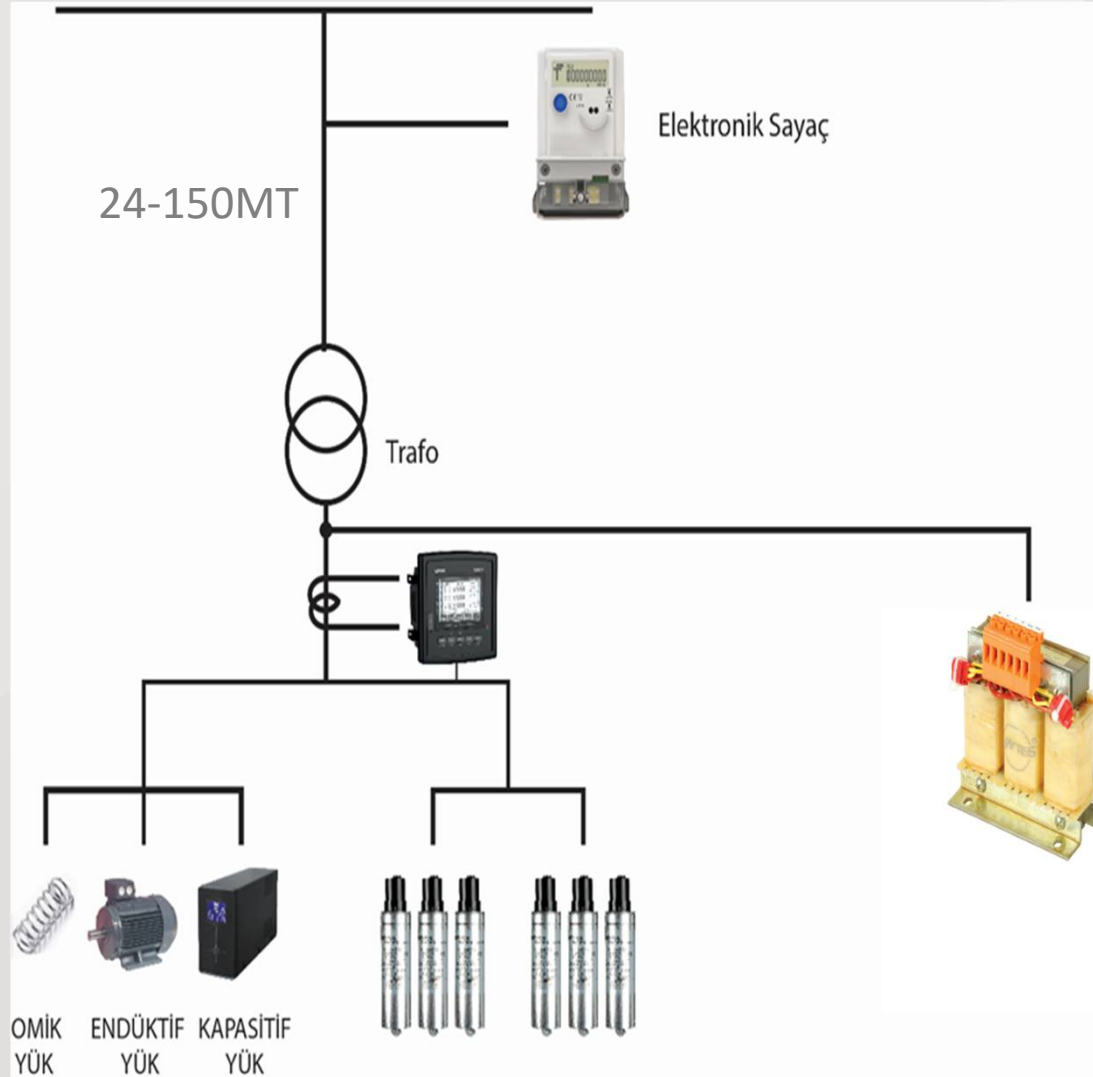



Harmonik Filtreli Kompanzasyon

Harmoniklerin yüksek olduđu işletmelerde harmonik filtreli kompanzasyon sistemi dizayn edilir

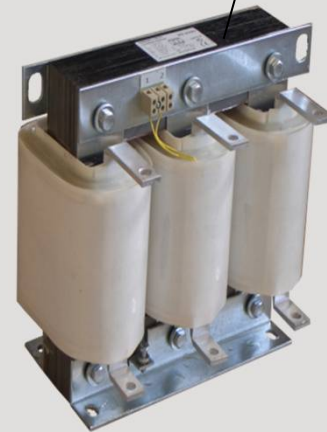
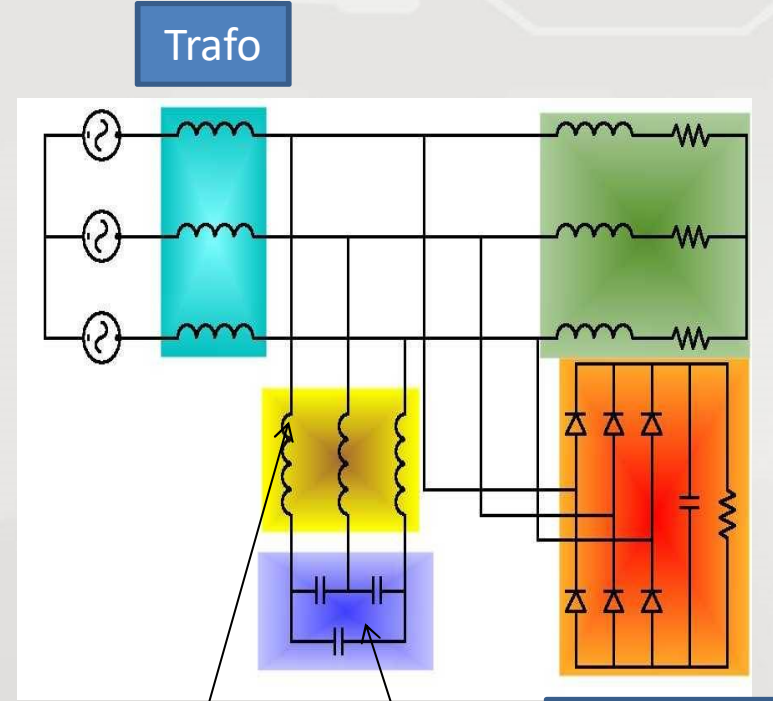



HARMONİK FİLTRELİ KOMPANZASYON



Hesaplarımızda kullandığımız bütün elektrik formülleri (reaktif güç, aktif güç, empedans, akım, gerilim vs.) **sürekli sinüsoidal hal** (SSH) için geçerlidir.

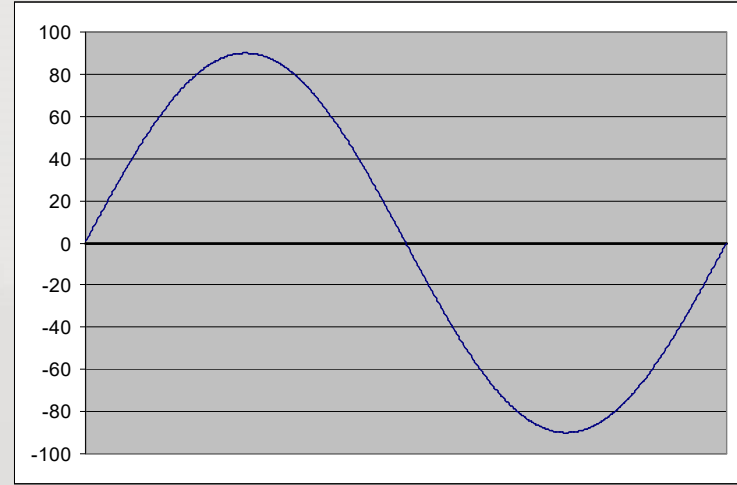



HARMONİK KAYNAKLARI

- Hız Kontrol Cihazları
- Tristör Kontrollü Ekipmanlar
- Kesintisiz Güç Kaynakları
- Ark Fırınları
- Kaynak Makinaları
- Elektronik Balastlı Aydınlatma
- Trafolar

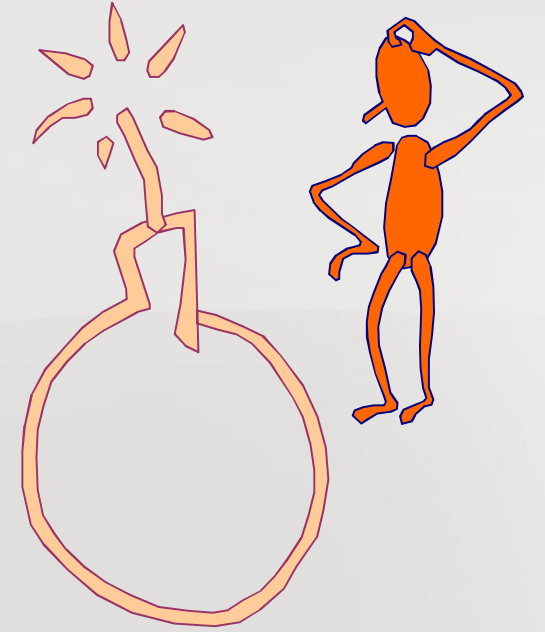



HARMONİKLER

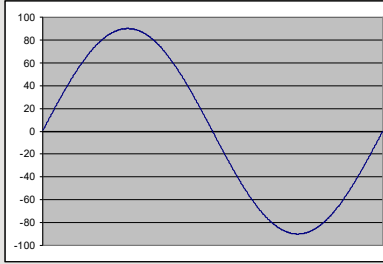

Temel Bileşen
1. Harmonik 50Hz.

+

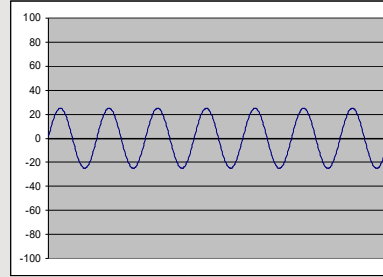

5. Harmonik
250 Hz.

+

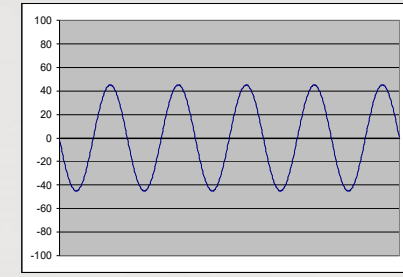

7. Harmonik
350 Hz.



Yandaki akım dalga şekli sinüzoidal değildir. Bu sebeple bu dalga şeklinin bu hali ile SSH formüllerini kullanamayız

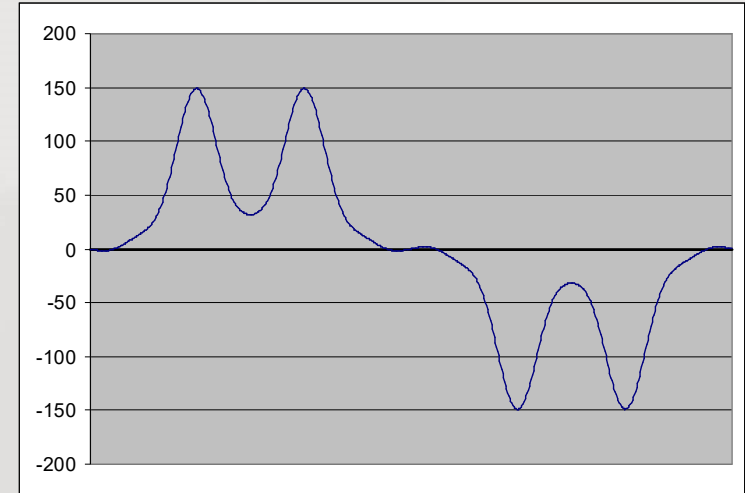



HARMONİKLERİN ZARARLI ETKİLERİ

Kondansatörlerin Aşırı Isınması

Dielektrik malzemeye zarar vererek kondansatör

Kabloların ve Taahhütlerde Aşırı Isınma

Kayıpların ve Isı Sebepli Hataların Art

Normal Çalışma Durumlarında Ve Koruma Ci

İşgücü ve Zaman Kaybı

Elektromanyetik Gürültü ile Çarpışma

Motor Rulmanlarının Hızlı Şekilde Bozu

Elektromanyetik Girişimi Güç Üretimi Üçüncü

Veri Kaybı ve Çöküntüleri



HARMONİK FİLTRE REAKTÖRÜ

- Bu sorunların çoğu, kondansatörlerin önüne yerleştirilecek bir **harmonik filtre reaktörü** ile giderilebilir.

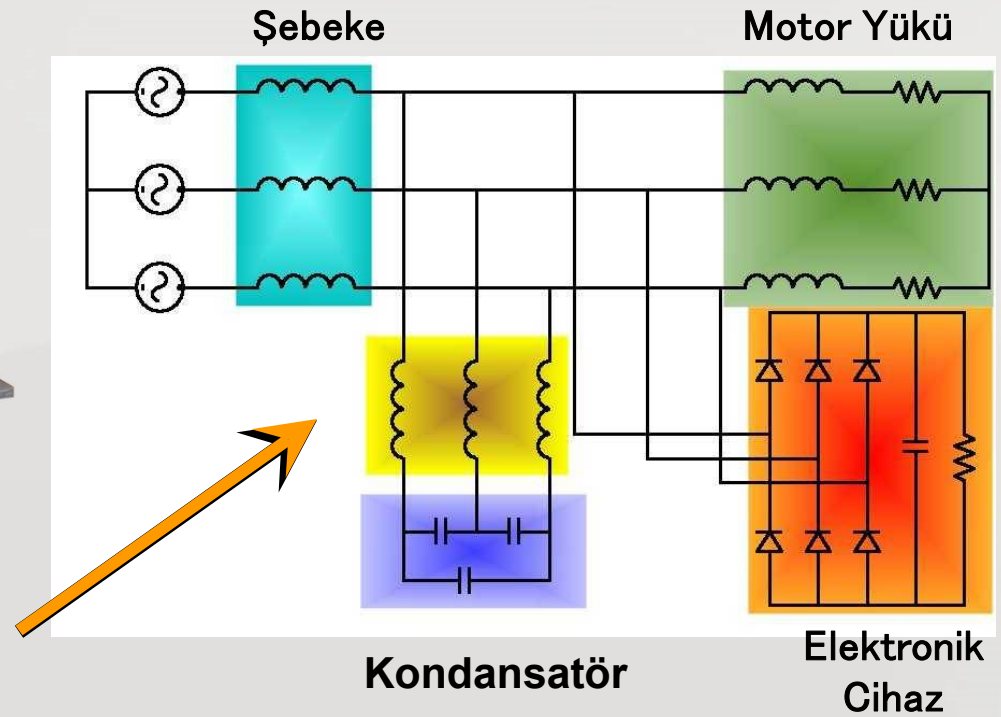
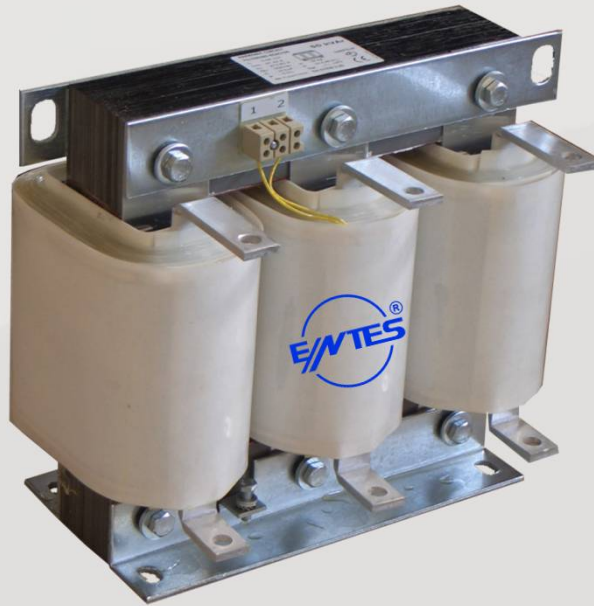



Gerilimin THD değeri de (**THDV**) bir sistemdeki harmonik bozulmanın miktarını belirtmek için kullandığımız çok önemli bir değerdir.

- **0% < THDV < 1% → Az Kirli**
- **1% < THDV < 3% → Kirli**
- **3% < THDV < 5% → Çok Kirli**
- **5% < THDV → TEHLİKE !!!**

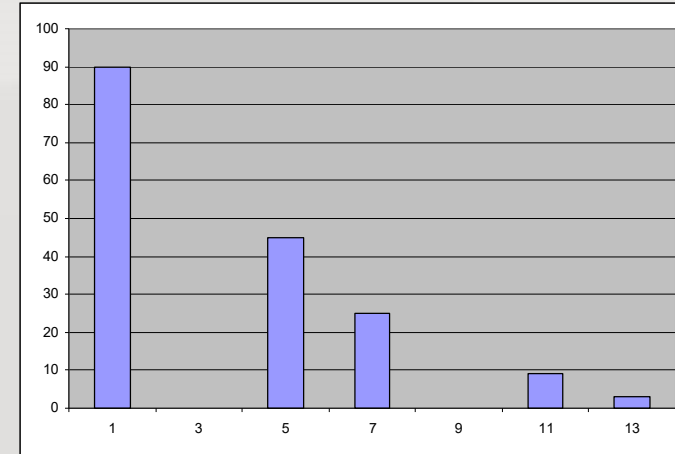



Akım THD değeri (**THDI**) bir sistemdeki harmonik bozulmanın miktarını belirtmek için kullandığımız çok önemli bir değerdir.

- **0%** < THDI < **10%** → Temiz
- **10%** < THDI < **20%** → Az Kirli
- **20%** < THDI < **30%** → Çok Kirli
- **30%** < THDI → **TEHLİKE !!!**

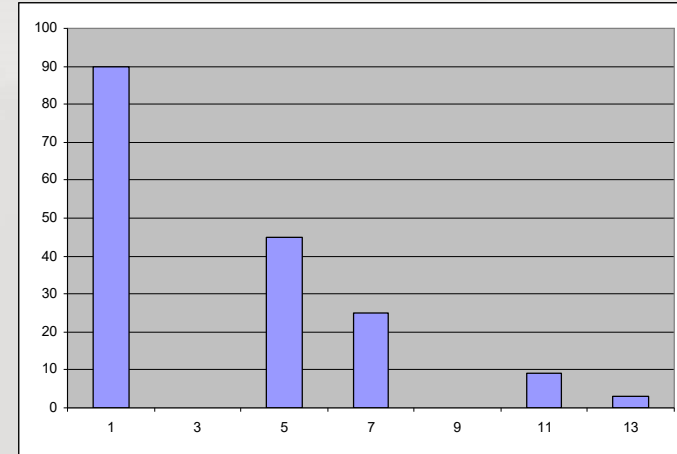



HARMONİK ÖLÇÜMÜ

- Filtre seçimi sırasında uygun filtreleme faktörüne karar verebilmek için sistemin THDV ve THDI değerlerini bilmek gerekir.

Bu değerler kompanzasyon sistemi devre dışı edilerek ölçülmelidir.

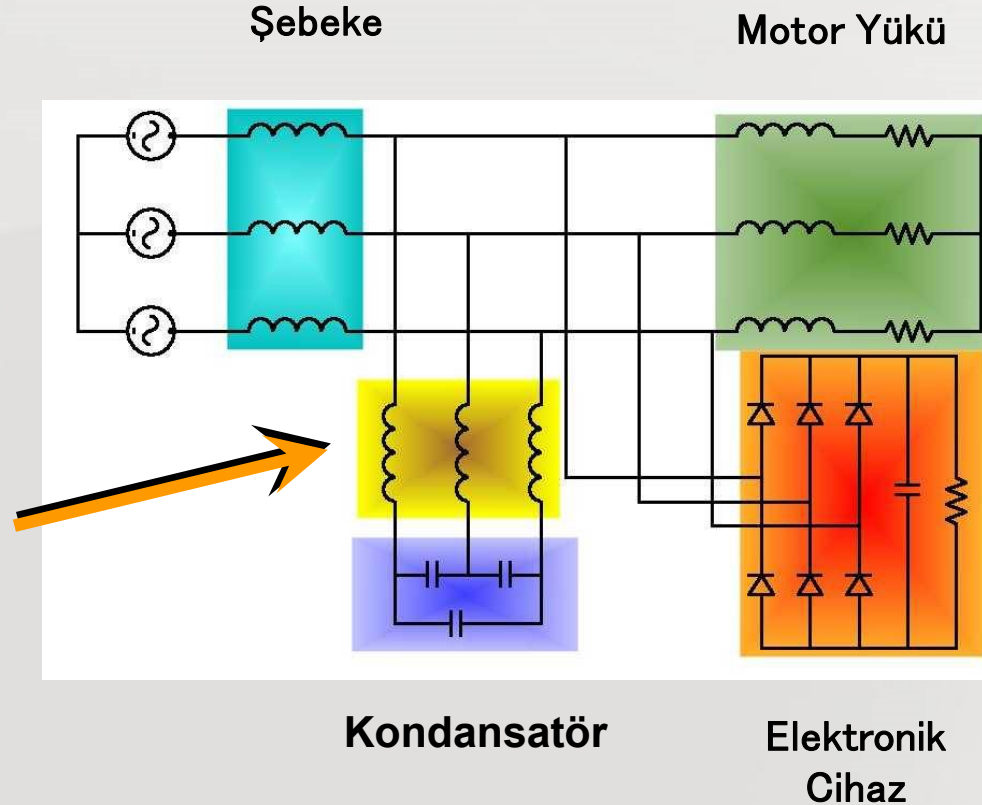
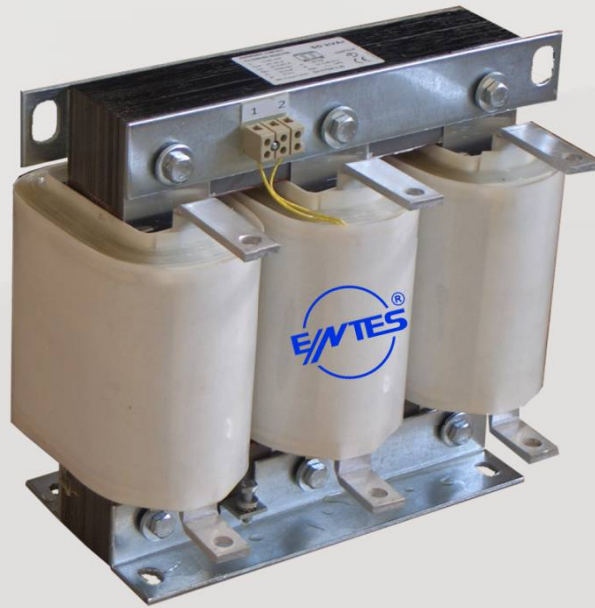



HARMONİK FİLTRE REAKTÖRÜ SEÇİMİ

Harmonik Filtre Reaktörünün seçimi esnasında dikkatli davranılmalıdır.

Dikkat edilmesi gereken husus, bir çok elektrik cihazında geçerli olan **“Bir boy büyüğünü alırız, güvende oluruz”** kavramı Harmonik Filtre Reaktörleri için **GEÇERLİ DEĞİLDİR.**

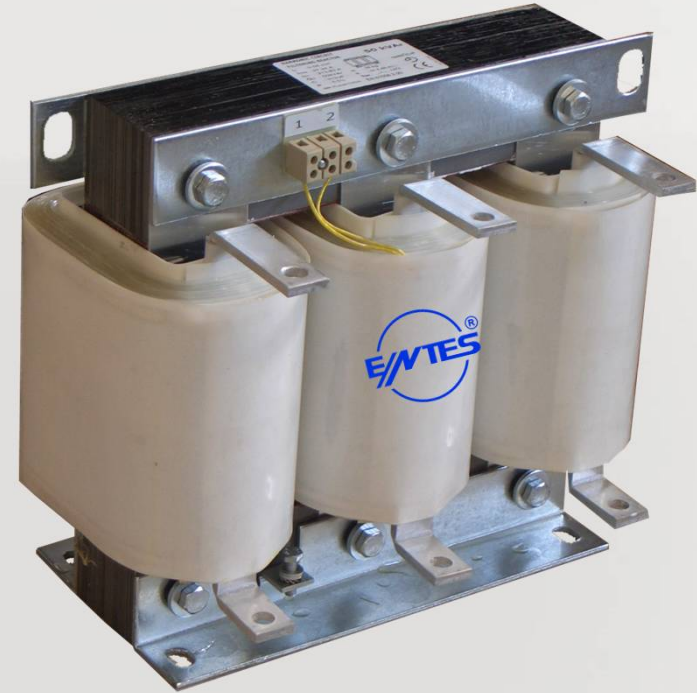



FİLTRELEME FAKTÖRÜ 'P'

En yaygın olarak kullanılan
filtreleme faktörleri 'P'

- 5.67% (210 Hz)
- 7% (189 Hz)
- 14% (134 Hz)

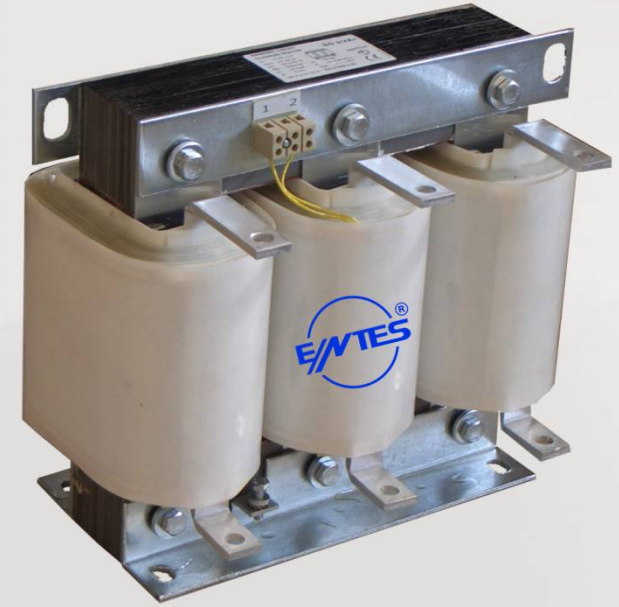



FİLTRELEME FAKTÖRÜ TESPİTİ

- THDV ve THDI değerleri biliniyorsa aşağıdaki tabloya bakılarak **filtreleme faktörü (p)** seçimi yapılabilir.

p	THD V	THD I
5 . 6 7 %	< 2 %	> 2 5 %
7 %	Di ğ er	B ü t ü n
1 4 %	> 4 %	< 1 5 %

D u r u m l a r



KONDANSATÖR GERİLİMİ?

- Filtreleme esnasında kondansatör üzerindeki gerilim $1/(1-p)$ oranında artar.

$$1/(1-0,07)= 1,075$$

$$400 \times 1.075=430V$$

- Bu sebeple filtreli kompanzasyon sistemlerinde **en az 440– 450 V'a** dayanımlı kondansatörler kullanılması gerekmektedir.

- Kondansatör gerilimi filtreleme faktörüne göre değiştiği için, **elde edilen güç değeri** de değişir.

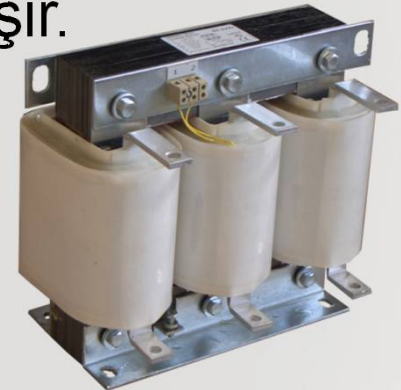



- ❖ Kondansatör üzerine düşen gerilim $U_c = U_n / (1-p)$

Örnek: $U_n = 400V$ $p = \%7$ olan bir sistemde

$$U_c = 400 / (1 - 0,07) = \mathbf{430V}$$

- ❖ Kondansatör etiket gücü , uygulamada işletme geriliminin karesiyle orantılı olarak artar veya azalır.

$$Q_c = Q_{cn} * U_n^2 / U_{cn}^2 * (1-p) \text{ formülü ile hesaplanır}$$

Örnek : 60 kVAr $U_n = 400V$ $U_{cn} = 450V$ $p = \%7$

$$Q_c = 60 * (400 * 400) / (450 * 450) * (1 - 0,07) = \mathbf{50,97 \text{ kVAr}}$$

[H.Filtre Hesap Cetveli](#)



Min. 440 V Kondansatör

400V 50Hz Şebeke Gerilimi, 189Hz Rezonans Frekansı (p=7%)

Tip	kVAr	Uygun Kondansatör
ENT.ERH-7-400-2,5	2,5	ENT.C10-450-1,5 2 adet
ENT.ERH-7-400-4	4	ENT.CXD-450-5
ENT.ERH-7-400-5	5	ENT.CXD-450-5+ENT.C10-450-1
ENT.ERH-7-400-6,25	6,25	ENT.CXD-450-7,5
ENT.ERH-7-400-7,5	7,5	ENT.CXD-450-7,5+ENT.C10-450-1,5
ENT.ERH-7-400-10	10	ENT.CXD-450-12.5
ENT.ERH-7-400-12,5	12,5	ENT.CXD-450-15
ENT.ERH-7-400-15	15	ENT.CXD-450-10+ENT.CXD-450-7,5
ENT.ERH-7-400-20	20	ENT.CXD-450-25
ENT.ERH-7-400-22,2	22,2	ENT.C100-440-25
ENT.ERH-7-400-25	25	ENT.CXD-450-30
ENT.ERH-7-400-30	30	ENT.CXD-450-15+ENT.CXD-450-20
ENT.ERH-7-400-40	40	ENT.CXD-450-25 2 adet
ENT.ERH-7-400-44,4	44,4	ENT.C100-440-50
ENT.ERH-7-400-50	50	ENT.CXD-450-30 2 adet
ENT.ERH-7-400-60	60	ENT.CXD-450-25 3 adet
ENT.ERH-7-400-80	80	ENT.CXD-450-25 4 adet
ENT.ERH-7-400-100	100	ENT.CXD-450-30 4 adet

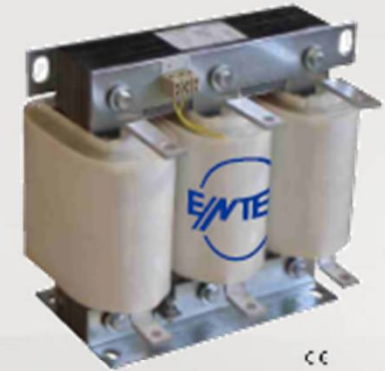

Harmonik Filtre
Reaktörü





HARMONİK FİLTRELİ KOMPANZASYONUN SİSTEMİMİZE FAYDALARI?

- Rezonans ihtimali ortadan kalkar.
- Harmonik akımlarının artışı engeller.
- Kondansatörlerin ve kontaktörlerin arızalanmasını önler. Bakım maliyeti azalır ve kondansatörlerin değer kaybetmesinden dolayı reaktif ücret ödeme riskini ortadan kaldırır.
- Kondansatörlerin ömrünü uzatır.
- Dağıtım sisteminin besleme şalterlerinin gereksiz açmaları ile istenmeyen üretim durmalarını engeller.
- Hesap edilemeyen enerji kayıplarının ve aşırı yük artışlarının önüne geçilir.
- Bakım masrafları düşer.
- $\cos\phi$ ve güç faktörü değerleri birbirine yaklaşır.
- Dijital sayaçlar daha sağlıklı çalışır.



Statik Kontaktör Kullanım Amacı



Statik kontaktörler, reaktif güçlerin çok hızlı değişim gösterdiği ortamlarda kullanılır.



- Endüstriyel vinçler
- Endüstriyel Robotlar
- Punto Kaynak Makineleri
- Hastaneler
-



Sistemde Statik Kontaktör

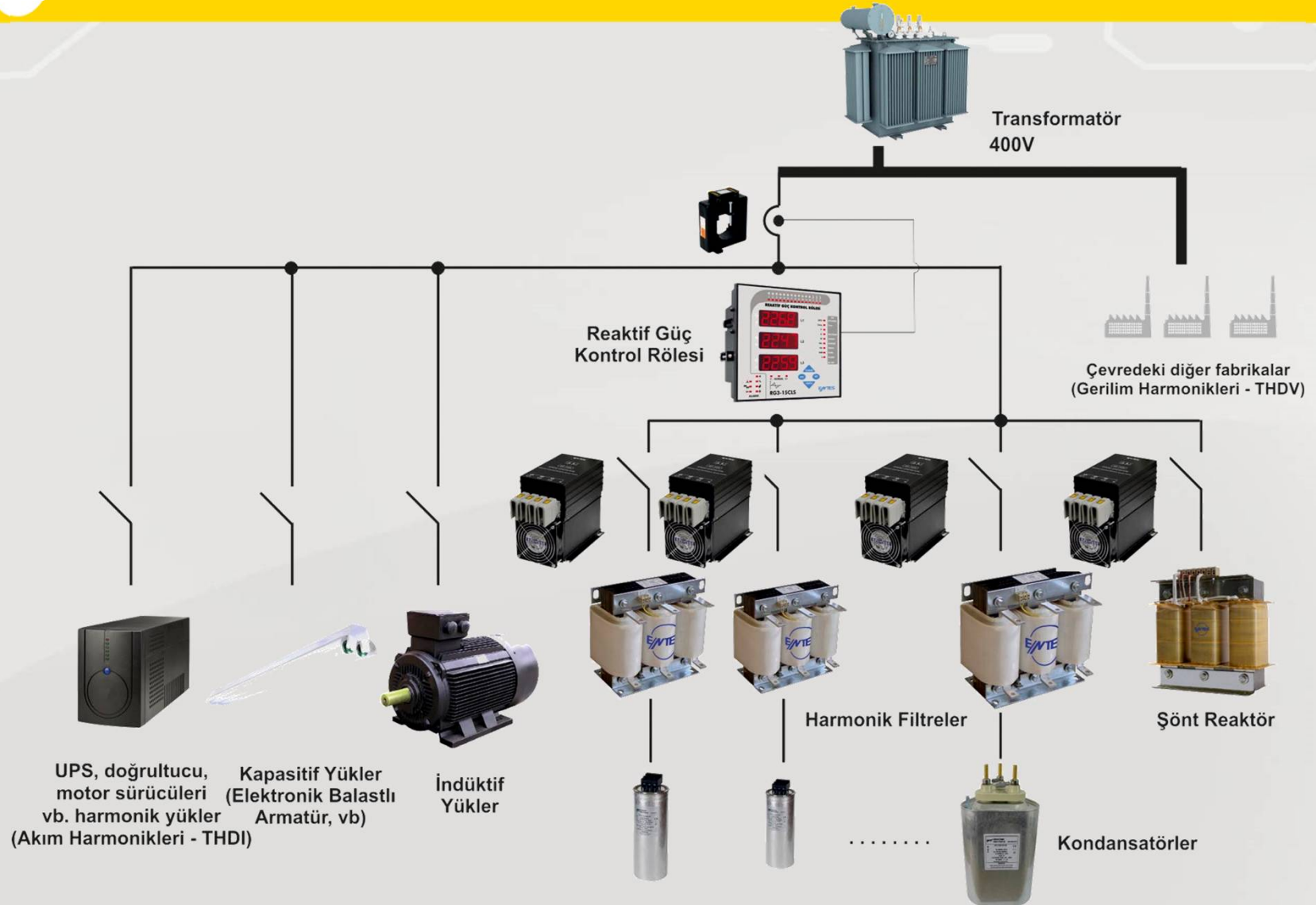

Statik kontaktörler uygun harmonik filtre ile birlikte kullanılmalıdır.



Sessiz Çalışma



Hızlı Tepki Süresi



RS 485 Tetikleme



Uzun Ömür

- 20ms den kısa tepki süresi
- Reaktör termik girişi
- Termal koruma
- Uyarı LED'leri
- Uzun ömür
- Sessiz çalışma
- Çalışma Sıcaklığı -10°C , $+55^{\circ}\text{C}$



Teknik Özellikleri



İşletme gerilimi(max)F-F	→	480V(SC-2XX), 690V(SC-3XX)
Max Güç	→	:25KVar(SC-X25),50KVar(SC-X50)
Frekans	→	:45-65Hz
Tetikleme	→	:5-30VDC
Çalışma Sıcaklığı	→	:-10...+55
Haberleşme	→	:9600 bd, NO par, 8 data, 1 stop
Kablo kesiti(max)	→	:25mm ² papuçlu (ana terminaller) 2,5mm ² (tetikleme,y.besleme,termik) CAT5(RS-485)
Standart	→	:EN 60947-1



Statik Kontaktör Seçim Kriterleri



2 Tristörlü SC-200 Serisi

3 Tristörlü SC-300 Serisi



1

2

3

4

5

6

7

8

9

10

11

12



	25 kVAr	50 kVAr
2 Tristörlü Üçgen (400 V)	SC-225	SC-250
3 Tristörlü Yıldız (690 V)	SC-325	SC-350

Modeller

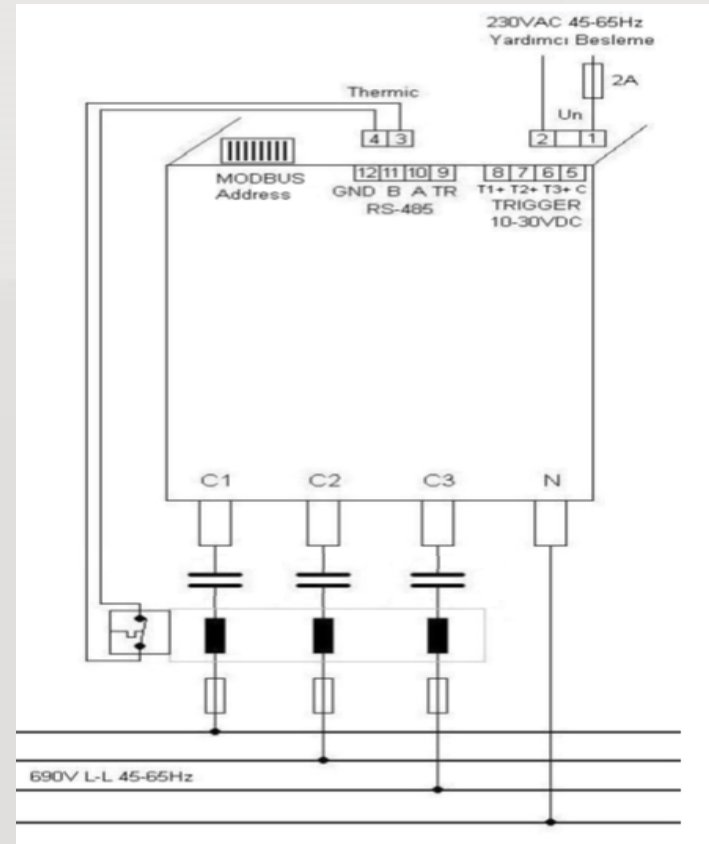
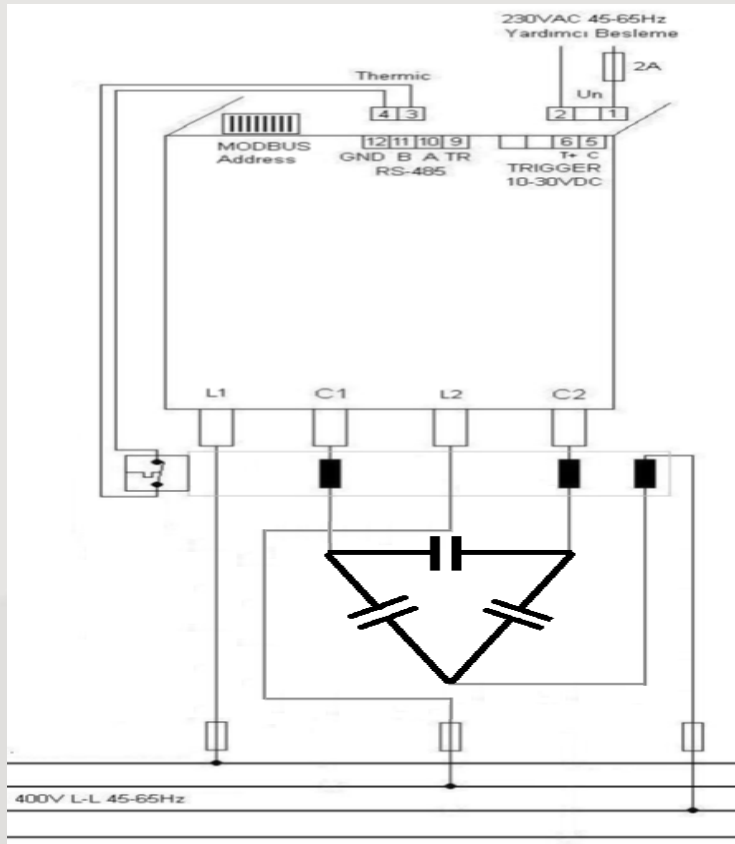

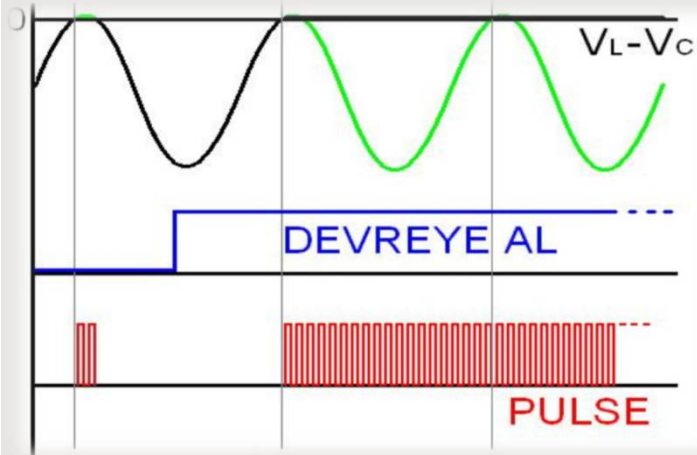

Devreye alma işlemini kapasite üzerindeki gerilim ile kapasitenin bağlı olduğu faz/fazların gerilimleri eşit olduğu anda yaparak kapasitenin devreye alınması anında akımın çok küçük olmasını sağlar.

Bu sayede kapasiteler çok kısa sürelerde devreye alınıp çıkarılabilir. Röleden devreye alma emri gelince, kapasite 1 periyot içinde devreye alınabilir.

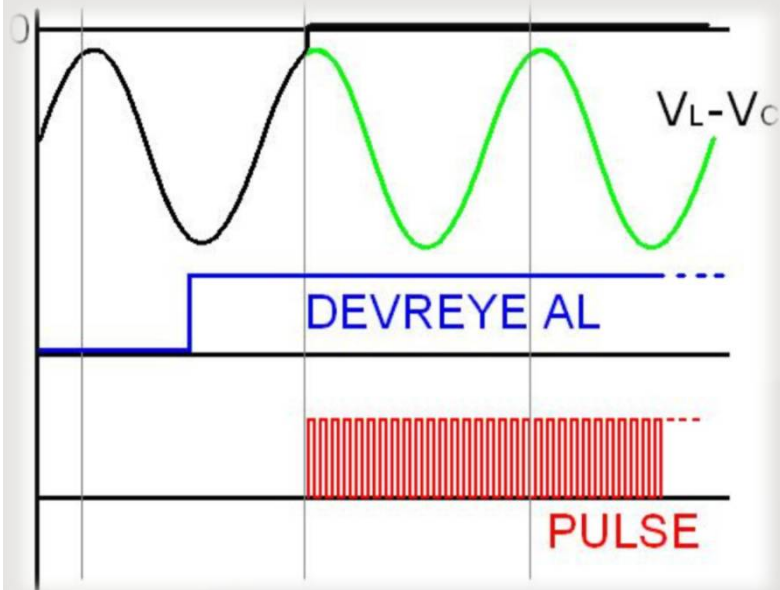

Kapasiteler gerilimin tepe değerinde tetiklenir.

Bunun nedeni tepe değerinde ki gerilim değişimiz en az olmasıdır.



- **İç Sıcaklık Alarmı**
- **Harici Termik Alarmı**
- **Mevcut Kanalda Gerilim Hatası**

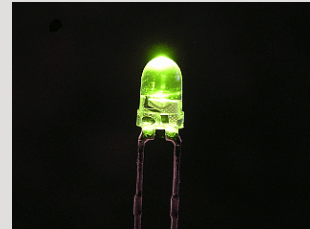



Boyutlar ve Kullanım Şekli

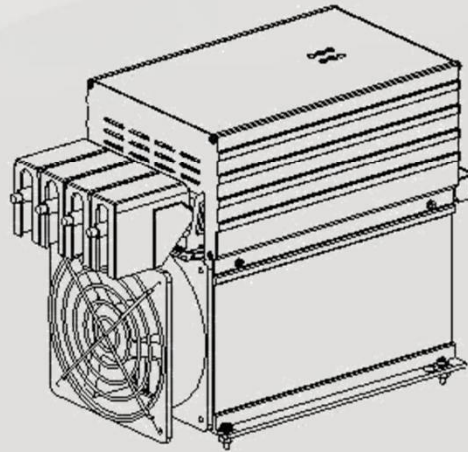
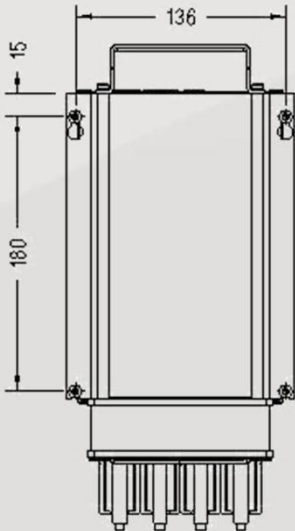
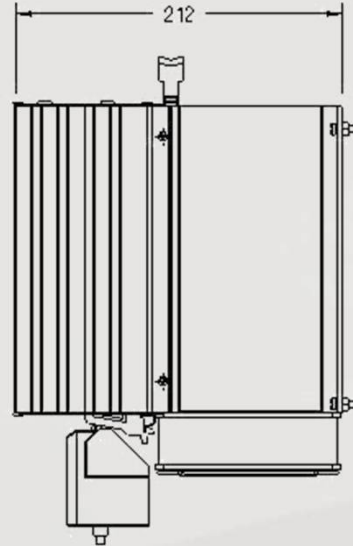
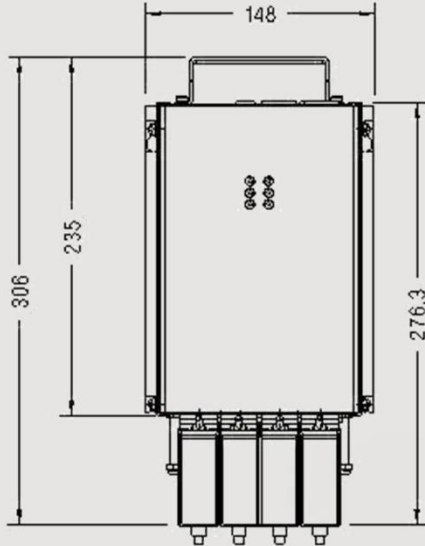



Darbe Gerilimi Koruma Cihazı

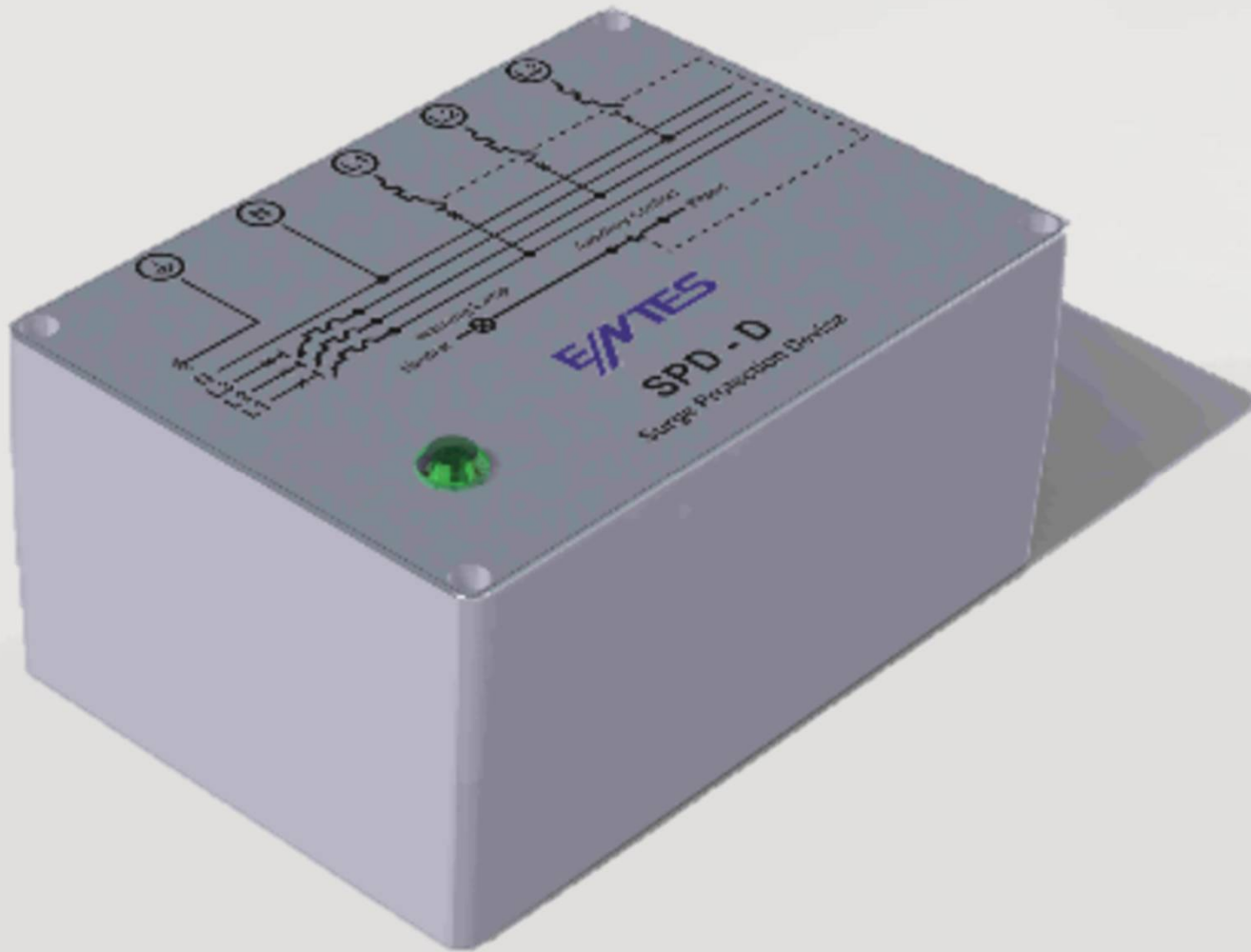



Kullanım Amacı:

Darbe koruyucular, bağlandıkları panoda bulunan tüm cihazları, şebekeden gelen darbelere karşı korumak amacıyla üretilirler.

SPD Kullanımı:

Entes SPD, özellikle SC'ler için geliştirilmiş olsa da, farklı tipteki cihazlarını korumasında yarar sağlar.



Bağlantı Şekilleri

- Ayrı bir yardımcı kontaklı sigorta ile bağlanmalı

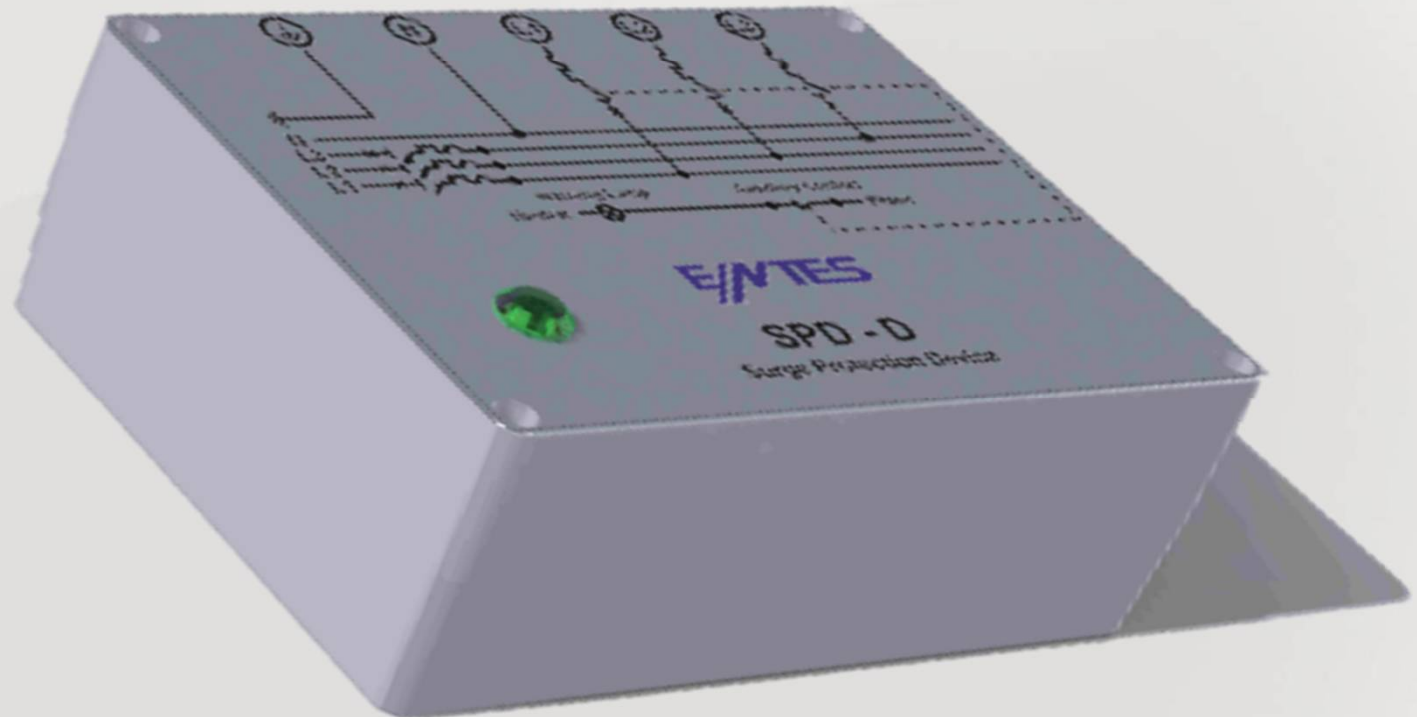
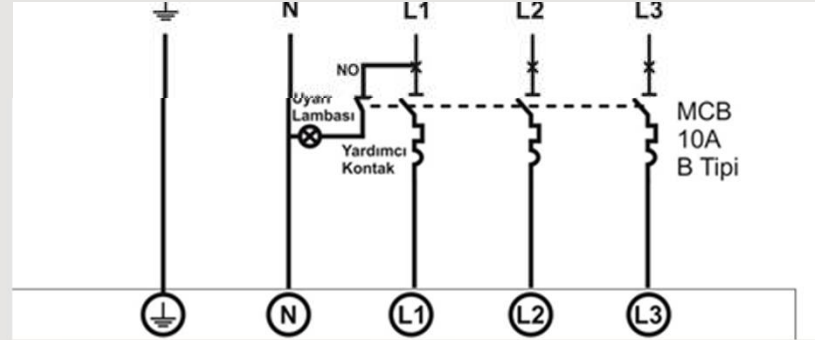



- Bir panoda tek bir SPD yeterlidir.
- SPD, panoda ana şalterin çıkışına bağlanmalıdır.
- Bağlantı kablosu en az 6 mm² olmalıdır.
- Nötr ve toprak hatları bağlanmalıdır.
- SPD öncesi kullanılacak sigortanın kısa devre akımı en az 6 kA olmalıdır.



SORULAR & ÖNERİLER

